

theben

Highlights #01 | 2023

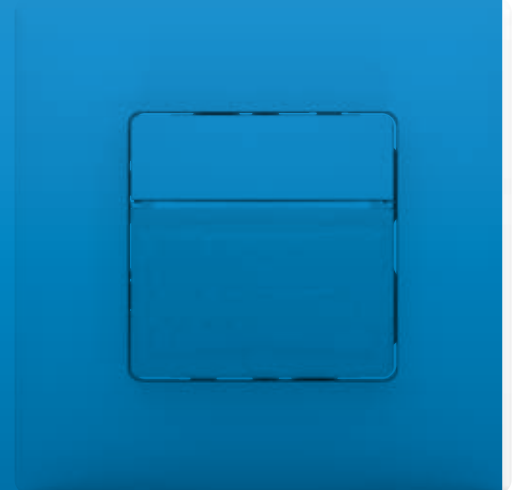

Building Automation since 1921

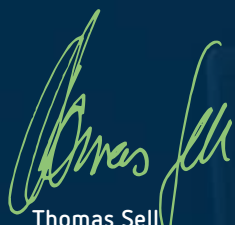

Thomas Sell
Vorstand Vertrieb

Paul Sebastian Schwenk
Vorstandsvorsitzender



Michael Matthesius

Michael Matthesius
Vorstand Technik

Sehr geehrte Kund:innen und Partner

seit der Erfindung des Treppenlicht-Zeitschalters 1921 hat sich Theben der Aufgabe verschrieben, Energie im Gebäude einzusparen, wenn sie nicht gebraucht wird und Produkte zu entwickeln, mit denen Energie effizient eingesetzt wird - ohne Komfortverzicht.

Damals wie heute tragen wir dazu bei, den enormen Energiebedarf und CO₂-Ausstoß der Baubranche zu reduzieren. Im Fokus steht dabei immer der Mensch als Anwender:in und als zentrale Stellschraube, um der Energie- und Klimakrise zu begegnen. Wir nennen das „Human Centered Building Automation“.

Einige Beispiele dafür finden Sie in dieser Broschüre oder auf unserer Website unter www.theben.de/energiesparen

Genießen Sie die Lektüre. Wir freuen uns auf eine weiterhin vertrauensvolle Zusammenarbeit und wünschen Ihnen ein erfolgreiches Jahr 2023.

Inhaltsverzeichnis

Das volle Programm.....	4
Smart Home-System LUXORliving.....	6
KNX Haus- und Gebäudetechnik.....	10
Bewegungs- & Präsenzmelder.....	16
Raumthermostat.....	20

Weitere Infos auch auf www.theben.de

Das volle Programm für die intelligenten Gebäude von morgen Produkte, Lösungen und Systeme



Smart Home-System

Seit 1992, mehr ab Seite 6



Haus- und Gebäudeautomation

Seit 1992, mehr ab Seite 10



Wetterstation



Aktorik



Wetterstation



Aktorik
Gateways
(KNX, DALI)



Bedienelemente

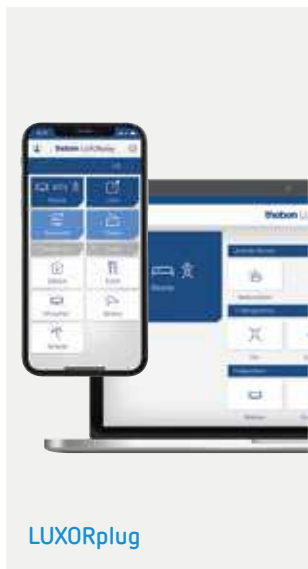

LUXORplug



Bedienelemente



Präsenzmelder
Bewegungsmelder



Präsenz- & Bewegungsmelder, Beleuchtung

Seit 2007, mehr ab Seite 16



Bewegungsmelder
(230 V, KNX)

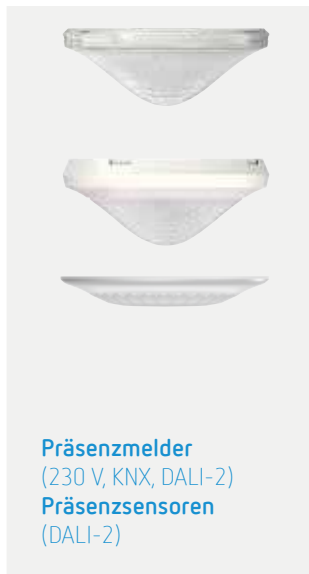

Präsenzmelder
(230 V, KNX, DALI-2)
Präsenzsensoren
(DALI-2)

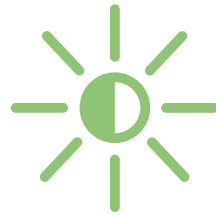

Zeit-, Licht- & Klimasteuerung

Seit 1921, mehr ab Seite 20

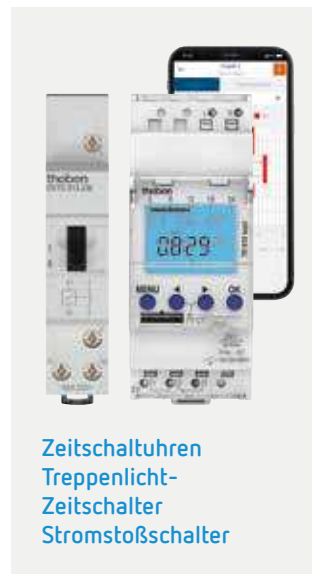

Zeitschaltuhren
Treppenlicht-
Zeitschalter
Stromstoßschalter



Dämmerungsschalter

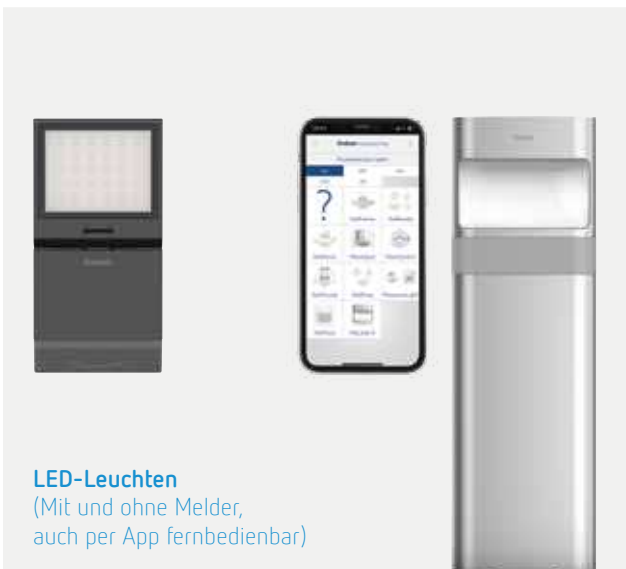

LED-Leuchten
(Mit und ohne Melder,
auch per App fernbedienbar)



Dimmer

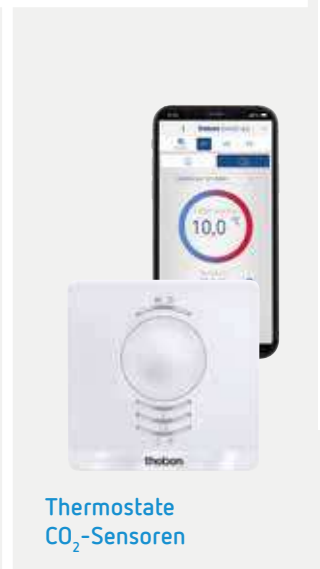

Thermostate
CO₂-Sensoren

Upgrade von LUXOR auf LUXORliving Einfacher Systemwechsel mit LUXORliving J4-6 Jalousieaktor



Der neue Jalousieaktor LUXORliving J4-6 ermöglicht nun ein einfaches Upgrade der Antriebssteuerung bestehender LUXOR Systeme auf LUXORliving – ohne Neuverdrahtung.

Der Aktor verfügt – wie die Vorgänger LUXOR 408 S und 409 S – über 8 Relaisausgänge für 4 Antriebe (Auf/Ab), 4 Eingänge zur Einzelbedienung der Antriebe (230 V) sowie 2 Eingänge für Zentral und Gruppenbedienung (230 V). Die Besonderheit der Eingänge ist die Unterscheidung zwischen Voll- und Halbwelle und die dadurch gegebene Kompatibilität mit vorhandenen Diodenmodulen der Wohnkomfortsteuerung LUXOR. Der Jalousieaktor LUXORliving J4-6 verfügt über die gleiche Einbaubreite wie die Vorgängergeräte.



- 8 Relaisausgänge für 4 Antriebe (Auf/Ab)
- 4 Eingänge zur Einzelbedienung
- 2 Eingänge für Zentral und Gruppenbedienung
- minimaler Installationsaufwand

Häufig gestellte Fragen zur Ablösung von LUXOR finden Sie unter:
www.luxorliving.de/auf-ein-neues



LUXORliving J4-6

Beschreibung

- 4-fach Jalousieaktor LUXORliving
 - Mit integrierten Eingängen für die Taster, als Ersatz für Antriebssteuerung der Wohnkomfortsteuerung LUXOR
 - Ermöglicht den einfachen Systemwechsel für LUXOR-Bestandskunden auf LUXORliving
 - Zum Steuern von Antrieben für Jalousien, Rollladen, Sonnen- und Sichtschutzzeinrichtungen
 - Manuelle Bedienung am Gerät (auch ohne Busspannung)
 - LED Schaltzustandsanzeige Auf und Ab für jeden Kanal
- Verfügt über:
 - 8 Relaisausgänge für 4 Antriebe (Auf/Ab)
 - 4 Eingänge für Einzelbedienung der Antriebe (230V)
 - 2 Eingänge für Zentral und Gruppenbedienung (230V)
 - Die Relaisausgänge sind nicht potentialfrei oder potentialunabhängig, sondern werden von der Versorgungsspannung gespeist
 - Bedeutet, dass alle an den Aktor angeschlossenen Antriebe über die gleiche Phase angesteuert werden. Dies ist bei einem Wechsel von LUXOR auf LUXORliving zu beachten.

Produktauswahl

Typ	Artikel-Nr.	Preis (€) ohne MwSt.
LUXORliving J4-6	4800451 *	350,00

Technische Daten

	LUXORliving J4-6
Betriebsspannung	230 V AC
Stand-by Leistung	< 0,2 W
Breite	4 TE
Kontaktart	Schließer, 6 A (cos φ = 1)
Umgebungstemperatur	-5 °C ... +45 °C
Schutzart	IP 20
Schutzklasse	II

Anschlussbeispiel

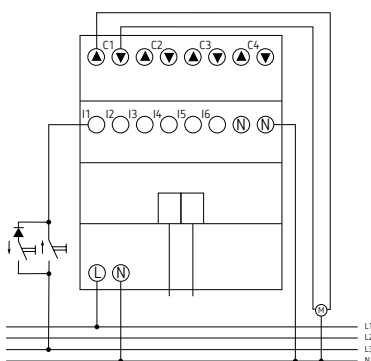

* Lieferbar ab Mai 2023



LUXORliving AC IR1 Split Unit Gateway Effiziente Steuerung von Klima Split Geräten per App



Das LUXORliving AC IR1 Split Unit Gateway bildet die Schnittstelle zwischen dem LUXORliving Smart Home System und Klima Split Geräten, u.a. in Wohngebäuden, Hotels, Büros sowie Industrie- und Zweckbauten. Die Sendeeinheit des Kabels wird auf die Empfangseinheit der Split Unit geklebt. Das Gerät kann in einer Unterputz- oder Aufputzdose installiert werden – ohne zusätzliche Hilfsspannung.

Das Split Unit Gateway lässt sich ganz einfach mit der LUXORplug Windows-Software programmieren. Hier stehen aktuell über 500 Split Unit Geräte/Fernbedienungen vieler Hersteller zur Verfügung. Diese Datenbank wird regelmäßig aktualisiert. Alle relevanten Funktionen des Klima Split Gerätes können über die LUXORplay App und mit Szenen genutzt werden. Zudem kann das Split Unit Gerät über alle LUXORliving Taster ein- und ausgeschaltet werden.

Haus- und Gebäudeautomation Smart Home-System LUXORliving, Split Unit Gateway



Beschreibung

- Einfach einzurichtendes Split Unit Gateway mit großer Datenbank von Split Unit Geräten
- Aktuell sind über 500 verschiedene Split Unit Geräte/Fernbedienungen in der Datenbank verfügbar und via LUXORliving steuerbar
- Die Datenbank wird regelmäßig erweitert

Produktauswahl

Typ	Artikel-Nr.	Preis (€) ohne MwSt.
LUXORliving AC IR1	4800320 *	129,00

Technische Daten

	LUXORliving AC IR1
Betriebsspannung KNX	Busspannung, max. 12 mA
Montageart	In UP- /AP-Dose
Leitungslänge IR Sender	2 m
Umgebungstemperatur	-5 °C ... +45 °C
Schutzklasse	III
Schutzart	IP 20

* Lieferbar ab Juni 2023



NEU!

Jetzt auch für
2,2 m Montagehöhe.

Breit gefächert Produktfamilie Komplett und modular



Gebäude-
automation



Smart Home



230 V



**KNX Bewegungsmelder
theMura S180 KNX UP**
mit integriertem Taster
1 x Lichtkanal
1 x Präsenzkanal
3 Logikkanäle

**Bewegungsmelder
LUXORliving BI180**
mit integriertem Taster
1 x Lichtkanal
Temperatursensor

**3-Draht-
Bewegungsmelder**
1 x Lichtkanal
theMura S180-100 UP
mit Theben-Rahmen
theMura S180-100 B UP
ohne Abdeckung

**3-Draht-
Präsenzmelder**
1 x Lichtkanal
1 x Präsenzkanal
Orientierungslicht
Akustiksensord
theMura S180-101 UP
mit Theben-Rahmen
theMura S180-101 B UP
ohne Abdeckung

**theMura S180-101 2.20
UP WH**
mit Theben-Rahmen
(2,2 m Montagehöhe)

NEU

**KNX Präsenzmelder
theMura P180 KNX UP**
mit integriertem Taster
2 x Lichtkanal
2 x Präsenzkanal
6 Logikkanäle
Orientierungslicht, Tempe-
ratur- und Akustiksensord,
Tasterschnittstelle

**theMura P180 2.20 KNX
UP WH**
mit Theben-Rahmen
(2,2 m Montagehöhe)



Smart Home

**3-Draht-Bewegungs-/
Präsenzmelder**
Slave
theMura S180 Slave UP
mit Theben-Rahmen
**theMura S180
Slave B UP**
ohne Abdeckung

**2-Draht-
Bewegungsmelder**
für Treppenlicht-
Zeitschalter
**theMura S180-100
2W UP**
mit Theben-Rahmen
**theMura S180-100
2W B UP**
ohne Abdeckung

NEU

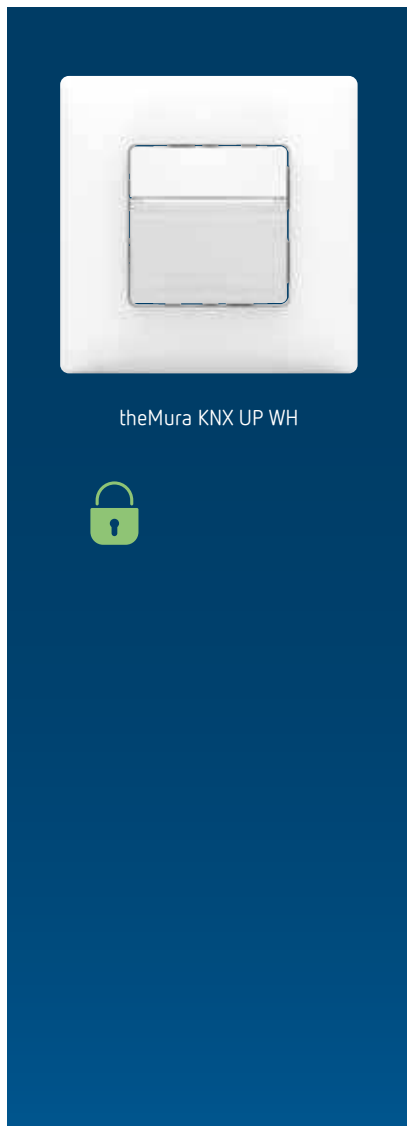

theMura KNX UP WH

Beschreibung

- Passiv-Infrarot-Präsenz- / Bewegungsmelder für Wandmontage UP
- Rechteckiger Erfassungsbereich
- Für KNX-Bussystem
- KNX Data-Secure
- Betrieb als Voll- oder Halbautomat möglich
- Integrierter, freiparametrierbarer Taster (deaktivierbar)
- Manuelle Übersteuerung über externe KNX-Taster möglich
- Eine gerichtete Helligkeitsmessung (Mischlichtmessung)
- Teach-in Funktion
- Sperrfunktionen
- HKL-Kanal ohne Helligkeitseinfluss
- Einschaltverzögerung und Nachlaufzeit HKL-Kanal einstellbar
- Erweiterung des Erfassungsbereiches durch Master/Slave oder Master/Master-Parametrierung
- Erfassungsempfindlichkeit einstellbar
- Testbetrieb zur Überprüfung von Funktion und Erfassungsbereich
- Einstellungen per ETS Software (voller Funktionsumfang)
- Bereichseinschränkungen im Lieferumfang
- Mit Theben-Abdeckrahmen
- Passend auch in viele gängige Schalterprogramme (mit Zubehör), siehe www.theben.de/theMura oder auf Seite 321

theMura S180 KNX UP WH

- Bewegungsmelder
- Rechteckiger Erfassungsbereich 170°, 14 x 17 m (238 m²) bei 1,1 m Montagehöhe
- 1 Kanal Licht und 1 Kanal HKL

- Schalten
- Dimmbare Beleuchtung im Schaltbetrieb mit und ohne Tageslichteinfluss
- 3 Logikkanäle (UND, ODER, XOR)

theMura P180 KNX UP WH

- Präsenzmelder
- Rechteckiger Erfassungsbereich 170°, 14 x 17 m (238 m²) bei 1,1 m Montagehöhe
- 2 Kanäle Licht und 2 Kanäle HKL
- Schalten oder Konstantlichtregelung mit Stand-by-Funktionalität (Orientierungslicht)
- Dimmbare Beleuchtung im Schaltbetrieb mit und ohne Tageslichteinfluss
- Einfacher Abgleich der Helligkeitsmessung
- Kurzzeit-Präsenz
- Wählbare Regelgeschwindigkeit
- Aurafunktion
- Szenenfunktionalität
- Integriertes Orientierungslicht (weiss)
- Integrierter Temperatursensor
- Akustikfunktion
- 2 Binäreingänge
- 6 Logikkanäle (UND, ODER, XOR)
- Eingeschränkte Einstellmöglichkeiten mit App-/Universal-Fernbedienung theSenda B
- Eingeschränkte Einstellmöglichkeiten mit Service-Fernbedienung theSenda P
- Optionale Benutzer-Fernbedienung zur manuellen Übersteuerung theSenda S/theSenda B

theMura P180 2.20 KNX UP WH

Wie theMura P180 KNX UP WH, jedoch:

- Rechteckiger Erfassungsbereich 170°, 16 x 10 m (160 m²) bei 2,2 m Montagehöhe

Produktauswahl

Produkttyp	Kanal	Montagehöhe	Farbe	Typ	Artikel-Nr.	Preis (€) ohne MwSt.
Bewegungsmelder	1 x Licht 1 x HKL	0,8-1,2 m	Weiß ○	theMura S180 KNX UP WH	2069650	130,66
Präsenzmelder	2 x Licht 2 x HKL	0,8-1,2 m	Weiß ○	theMura P180 KNX UP WH	2069655	152,44
Präsenzmelder	2 x Licht 2 x HKL	2,2 m	Weiß ○	theMura P180 2.20 KNX UP WH	2069658	152,44

Technische Daten

	theMura S180 KNX UP WH	theMura P180 KNX UP WH	theMura P180 2.20 KNX UP WH
Betriebsspannung KNX	Busspannung, < 10 mA		Busspannung, < 12 mA
Montagehöhe	0,8–1,2 m		2,2 m
Einstellbereich Helligkeit	5–3000 lx		
Nachlaufzeit Licht	30 s–60 min		
Nachlaufzeit HKL	10 s–120 min		
Einschaltverzögerung HKL	10 s–30 min/inaktiv		
Größe UP-Dose	Größe 1		
Messbereich Temperatur	–	–5 °C ... +45 °C	
Umgebungstemperatur	–15 °C ... +45 °C		
Schutzart	IP 20		

**Erfassungsbereich
(theMura S180 KNX/
theMura P180 KNX)**

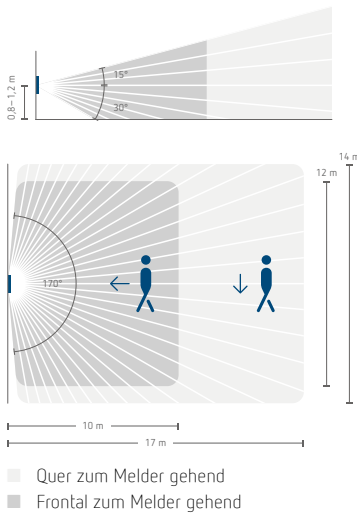

Maßzeichnungen (theMura S180 KNX/theMura P180 KNX)

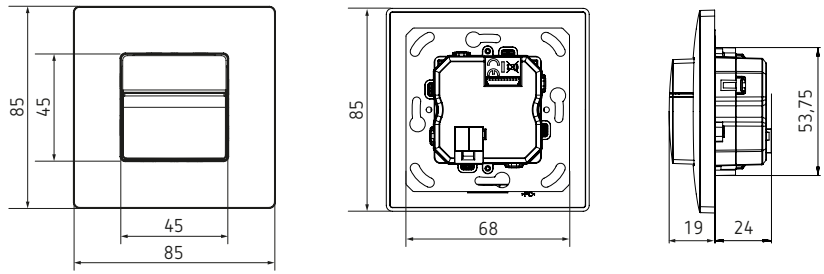

**Erfassungsbereich
(theMura P180 2.20 KNX)**

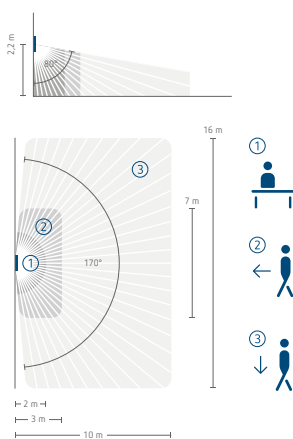

Maßzeichnungen (theMura P180 2.20 KNX)

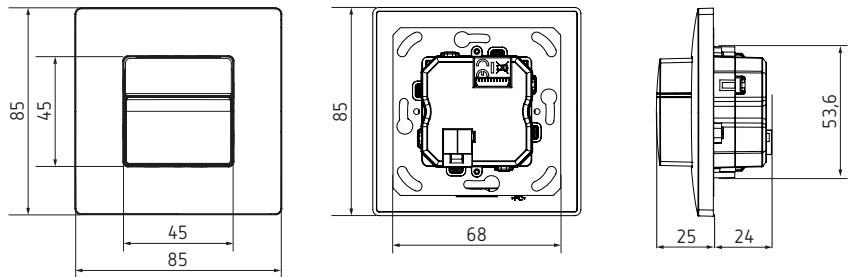

Zubehör



App- / Universal-Fernbedienung
theSenda B
↳ Art.Nr.: 9070985



Service-Fernbedienung
theSenda P
↳ Art.Nr.: 9070910



Benutzer-Fernbedienung
theSenda S
↳ Art.Nr.: 9070911



Diverse Ausgleichsrahmen
Details siehe Seite 17



AC IR1 KNX Split Unit Gateway Effiziente Steuerung von Klima Split Geräten per KNX



Das Split Unit Gateway AC IR1 KNX dient zur Steuerung von Klima Split Geräten. Sie werden unter anderem in Wohngebäuden, Hotels, Büros sowie Industrie- und Zweckbauten eingesetzt. Die Sendeeinheit des Kabels wird auf die Empfangseinheit der Split Unit geklebt. Das Gerät kann in einer Unterputz- oder Aufputzdose installiert werden – ohne zusätzliche Hilfsspannung.

- Einfach einzurichtendes Split Unit Gateway mit großer Datenbank von Split Unit Geräten
- Aktuell sind über 500 verschiedene Split Unit Geräte/ Fernbedienungen in der Datenbank verfügbar
- Die Datenbank wird regelmäßig erweitert



Beschreibung

- Split Unit Gateway KNX zur Steuerung von Klima Split Geräten per KNX
- Einfach einzurichtendes IR Gateway mit großer Datenbank von Split Unit Geräten
- Aktuell sind über 500 verschiedene Split Unit Geräte / Fernbedienungen in der Datenbank verfügbar und steuerbar
- Diese Datenbank wird regelmäßig erweitert

Produktauswahl

Typ	Artikel-Nr.	Preis (€) ohne MwSt.
AC IR1 KNX	4940320 *	160,00

Technische Daten

	AC IR1 KNX
Betriebsspannung KNX	Busspannung, max. 12 mA
Montageart	In UP- / AP-Dose
Leitungslänge IR Sender	2 m
Umgebungstemperatur	-5 °C ... +45 °C
Schutzklasse	III
Schutzart	IP 20

* Lieferbar ab Juni 2023

Universalgenie theMura Ausgleichsrahmen jetzt auch in farbneutral



Theben-Rahmen
Artikel-Nr. 9070798

Theben theMura UP-Bewegungs- und Präsenzmelder sind universell für die Schalterprogramme aller führenden Hersteller einsetzbar. Der Lieferumfang ist abhängig vom jeweiligen Schalterprogramm.

Mehr Informationen auf www.theben.de/themura



Jung SERIE A, CREATION
Ausgleichsrahmen 45A JUAS CL
Artikel-Nr. 9080003

NEU:
Viele Ausgleichsrahmen können nun auch in farbneutral bestellt werden, was einen noch universelleren Einsatz ermöglicht. Nicht für theMura 2.20 lieferbar!



theMura Basisgerät
(theMura S180 ... B UP)



Zubehör-Set bestehend aus Tasterabdeckung,
Ausgleichsrahmen oder Kunststoff-Montageplatte z. B.
JUNG Ausgleichsrahmen + Tasterabdeckung
(Artikel-Nr. 9070789)

Alles auf einen Blick theMura Ausgleichsrahmen der führenden Hersteller



Feller (EDIZIOdue)
Hager (kallysto.line, kallysto.pro, kallysto.trend)



legrand
(Niloé, Mosaic)



Busch-Jaeger Balance SI



Busch-Jaeger Reflex SI



Jung SERIE A
(A 500, A plus, A creation, AS 500)



Merten System M
(1-M, Atelier-M, M-Smart, M-Pure, M-Plan, M-Creativ)



Gira System 55
(Standard 55, E2, Event)



Berker S.1

Lieferumfang Abdeckungen theMura, Farbe weiß/farbneutral	Passend für	Artikel-Nr. (weiß)	Artikel-Nr. (farbneutral)*
Ausgleichsrahmen + Tasterabdeckung + Montageadapter	Feller EDIZIOdue Hager kallysto.line, kallysto.pro, kallysto.trend	9070786	
Kunststoff-Montageplatte + Tasterabdeckung	legrand Niloé, Mosaic	9070787	
Ausgleichsrahmen + Tasterabdeckung	Busch-Jaeger balance SI	9070788	9080002
Ausgleichsrahmen + Tasterabdeckung	Busch-Jaeger Reflex SI	9070754	9080001
Ausgleichsrahmen + Tasterabdeckung	Jung SERIE A (A 500, A plus, A creation, AS 500)	9070789	9080003
Ausgleichsrahmen + Tasterabdeckung	Merten System M (1-M, Atelier-M, M-Smart, M-Pure, M-Plan, M-Creativ)	9070790	9080004
Ausgleichsrahmen + Tasterabdeckung	Gira System 55 (Standard 55, E2, Event)	9070791	9080005
Ausgleichsrahmen + Tasterabdeckung	Berker S.1	9070792	9080006
Ausgleichsrahmen + Tasterabdeckung	Theben-Rahmen	9070798	
Kunststoff-Montageplatte + Tasterabdeckung	Niko , Original		9070804

Rahmen der Schalterhersteller nicht im Lieferumfang enthalten.
*Farbneutrale Ausgleichsrahmen nicht für theMura 2.20 lieferbar!

Präsenz- und Bewegungsmelder / LED-Strahler

Präsenz- / Bewegungsmelder, 230 V AC

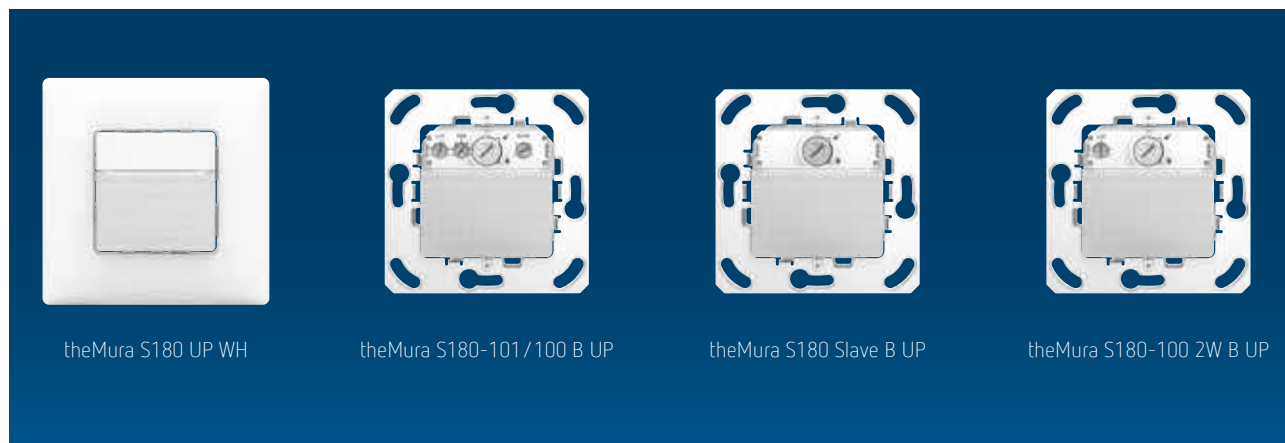

theMura S180 UP WH

theMura S180-101/100 B UP

theMura S180 Slave B UP

theMura S180-100 2W B UP

Beschreibung

Gemeinsame Funktionen

- Passiv-Infrarot-Präsenz- / Bewegungsmelder für Wandmontage UP
- Rechteckiger Erfassungsbereich 170°, 14 x 17 m (238 m²) bei 1,2 m Montagehöhe
- Mischlichtmessung für Fluoreszenzlampen (FL/PL/ESL), Halogen- / Glühlampen und LEDs geeignet
- Integrierter Taster (deaktivierbar)
- Mit und ohne Abdeckrahmen erhältlich
- Passend auch in viele gängige Schalterprogramme (mit Zubehör), siehe www.theben.de/theMura oder auf Seite 321
- Durch werkseitige Voreinstellung sofort betriebsbereit
- Bereichseinschränkung im Lieferumfang

theMura S180-100 UP (Mit oder ohne Theben-Rahmen)

- Bewegungsmelder (PIR)
- 1 Kanal Licht (Relais 230 V)
- Betrieb als Voll- oder Halbautomat
- Helligkeitsschaltwert einstellbar, Teach-in Funktion
- Nachlaufzeit einstellbar
- Treppenlichtfunktion, Langzeitfunktion
- Erweiterung des Erfassungsbereiches durch Master/Slave-Schaltung, max. 6 Melder

theMura S180-101 UP (Mit oder ohne Theben-Rahmen)

- Präsenzmelder (PIR)
- 1 Kanal Licht (Relais 230 V) und 1 Kanal Präsenz (Relais potenzialfrei für HKL Steuerung)
- Betrieb als Voll- oder Halbautomat
- Anschlussmöglichkeit für externen Taster
- Helligkeitsschaltwert einstellbar, Teach-in Funktion
- Automatischer Abgleich der Helligkeits-Messung
- Einschaltverzögerung und Nachlaufzeit separat auch für Kanal Präsenz einstellbar
- Verkürzung der Nachlaufzeit bei kurzer Anwesenheit (Kurzzeit-Präsenz)
- Treppenlichtfunktion, Langzeitfunktion
- Einstellbare Empfindlichkeit
- Integriertes Orientierungslicht
- Akustikfunktion
- Erweiterung des Erfassungsbereiches durch Master/Slave-Schaltung mit weiteren theMura-Meldern möglich, max. 6 Melder
- Die Änderungen der Werte und Einstellungen ist mit Potentiometern und mit einer dieser optionalen Fernbedienungen möglich:
 - App- / Universal-Fernbedienung theSenda B
 - Service-Fernbedienung theSenda P

- Optionale Benutzer-Fernbedienung zur manuellen Übersteuerung theSenda S/ theSenda B

theMura S180 Slave UP (Mit oder ohne Theben-Rahmen)

- Slave-Version für:
 - theMura S180-100 UP WH
 - theMura S180-100 B UP
 - theMura S180-101 UP WH
 - theMura S180-101 B UP

theMura S180-100 2W UP (Mit oder ohne Theben-Rahmen)

- Bewegungsmelder (PIR)
- 1 Kanal Licht, nur zur Ansteuerung eines Treppenlicht-Zeitschalters von Theben (ELPA, 4-Leiter-Schaltung), keine Last schaltbar
- Ideal für den Ersatz von bestehenden Tastern (kein N-Leiter notwendig)
- Helligkeitsschaltwert einstellbar, Teach-in Funktion
- Nachlaufzeit wird am Treppenlicht-Zeitschalter eingestellt
- Parallelschaltung von bis zu 12 Meldern an einen ELPA möglich

theMura S180-101 2.20 UP WH

Wie theMura S180-101 UP WH, jedoch:

- Rechteckiger Erfassungsbereich 170°, 16 x 10 m (160 m²) bei 2,2 m Montagehöhe

Produktauswahl

Mit Theben-Rahmen	Kanal	Montagehöhe	Farbe	Produkttyp	Typ	Artikel-Nr.	Preis (€) ohne MwSt.
✓	Licht	0,8-1,2 m	Weiß	○ Bewegungsmelder	theMura S180-100 UP WH	2060650	111,07
	Licht Präsenz	0,8-1,2 m	Weiß	○ Präsenzmelder	theMura S180-101 UP WH	2060655	137,78
	Licht Präsenz	2,2 m	Weiß	○ Präsenzmelder	theMura S180-101 2.20 UP WH	2060658	137,78
	Slave	0,8-1,2 m	Weiß	○ Bewegungs- / Präsenzmelder	theMura S180 Slave UP WH	2060660	104,38
	Licht (Ansteuerung an ELPA)	0,8-1,2 m	Weiß	○ Bewegungsmelder	theMura S180-100 2W UP WH	2060670	128,88
-	Licht	0,8-1,2 m	-	Bewegungsmelder	theMura S180-100 B UP	2060750	104,50
	Licht Präsenz	0,8-1,2 m	-	Präsenzmelder	theMura S180-101 B UP	2060755	130,08
	Slave	0,8-1,2 m	-	Bewegungs- / Präsenzmelder	theMura S180 Slave B UP	2060760	96,71
	Licht (Ansteuerung an ELPA)	0,8-1,2 m	-	Bewegungsmelder	theMura S180-100 2W B UP	2060770	121,19

Präsenz- und Bewegungsmelder / LED-Strahler

Präsenz- / Bewegungsmelder, 230 V AC

Technische Daten

	theMura S180-100	theMura S180-101	theMura S180-101 2.20	theMura S180 Slave	theMura S180-100 2W
Betriebsspannung	230 V AC				
Frequenz	50–60 Hz				
Montagehöhe	0,8–1,2 m	0,8–1,2 m	2,2 m	0,8–1,2 m	0,8–1,2 m
Eigenverbrauch	0,4 W				
Einstellbereich Helligkeit	5–1000 lx	5–3000 lx		–	5–1000 lx
Nachlaufzeit Licht	10 s–30 min/Impuls	10 s–60 min/Impuls		–	Impuls
Glüh- / Halogenlampenlast	2300 W				
LED-Lampe (typ.)	< 2 W = 40 W > 2 W = 450 W				
Einschaltstrom	max. 600 A / 200 µs				
Einschaltverzögerung Präsenz	–	0 s–10 min		–	–
Nachlaufzeit Präsenz	–	10 s–120 min		–	–
Schaltleistung Präsenz	–	50 W / 50 VA, max. 2 A		–	–
Größe UP-Dose	Größe 1				
Umgebungstemperatur	–15 °C ... +45 °C				
Schutzart	IP 20				

Erfassungsbereiche (Rechteckig)

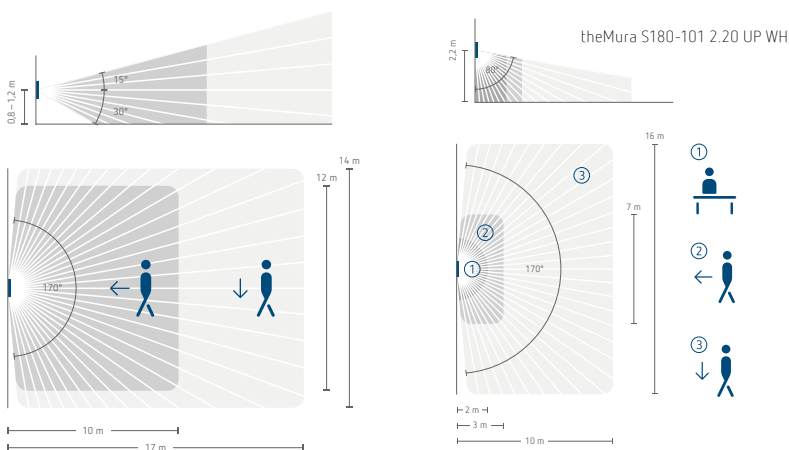

Zubehör

App-/Universal-Fernbedienung theSenda B

↳ Art.Nr.: 9070985

Service-Fernbedienung theSenda P

↳ Art.Nr.: 9070910

Benutzer-Fernbedienung theSenda S

↳ Art.Nr.: 9070911

Ausgleichsrahmen 45A

↳ Details siehe Seite 17

Anschlussbeispiele

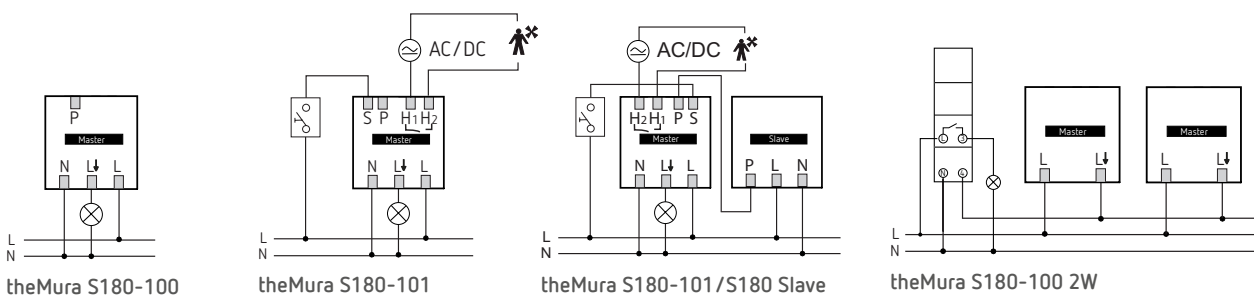

Maßzeichnungen

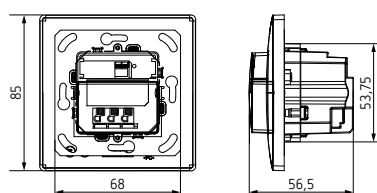
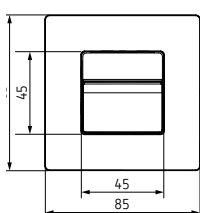

Maßzeichnungen (theMura S180-101 2.20 UP WH)

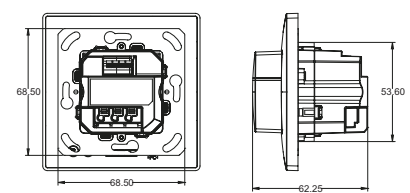
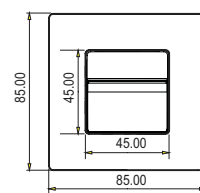

Digitale Uhrenthermostate RAMSES top3-Serie Bequem regeln per Smartphone-App



Die digitalen Uhrenthermostate der RAMSES top3-Serie überwachen und regeln die Raumtemperatur zeitabhängig. Ob Einfamilienhaus oder Wohnung, ob Büro, Praxis, Werkstatt oder Ladengeschäft, die Uhrenthermostate sorgen für die gewünschte Wohlfühltemperatur und unterstützen Sie dabei, Ihren Energieverbrauch zu reduzieren sowie die Umwelt zu schonen.

- 3 individuell programmierbare Wochenprogramme, sowie Komfort-, Eco- und Absenkfunktion
- Party- und Eco-Funktion
- Ferienprogramm
- Wandabgleich für Anpassung der Raumtemperaturmessung
- Einstellbarer Optimierer für Erreichen der Raumsolltemperatur zum Schaltzeitpunkt
- Externer Eingang alternativ für Fußbodenfühler, Raumtemperaturfühler, Fensterkontakt und Präsenzmelder
- Kaminkehrerfunktion
- Info-Anzeige (Pumpe, Flamme, Temperaturen, etc.) und Fehlermeldungen



Komfortable Bedienung

Die RAMSES Uhrenthermostate lassen sich wahlweise intuitiv am Gerät bedienen: Sollwerttemperatur, verschiedene Programme oder auch zeitgesteuerte Temperaturen und Absenkphasen lassen sich hier einstellen. Alternativ kann die Bedienung auch über die kostenlose App erfolgen.



Hohe Manipulationssicherheit

Der RAMSES top3 arbeitet mit einer lokalen Bluetooth-Verbindung bei Ihnen Zuhause. Sie benötigen keine Cloud und keine zusätzlichen Gateways oder Router. Ein klarer Vorteil in puncto Manipulationssicherheit.



Einfache Installation

Im Gegensatz zu anderen Smart-Thermostaten benötigt der RAMSES top3 keine zusätzlichen Komponenten wie Gateways, Schaltaktoren etc. Installieren sie den RAMSES top3 ganz klassisch wie herkömmliche Uhrenthermostate: Schnell, einfach und unkompliziert.



Designed by ID AID.



OpenTherm-Version

- PI-Raumregler, witterungsgeführter Regler mit und ohne Raumeinfluss
- Drei Heizungs- und ein Brauchwasser-Wochenzeitprogramm voreingestellt und änderbar



Netz-Version

- Versorgung 230 V AC
- Ausgang Relais (potenzialfrei, als 10 A oder als 16 A Netz-Version verfügbar)
- Intelligenter Regelalgorithmus (TPI)



2-Draht ON/OFF-Version

- Versorgung 230 V AC
- Ausgang Relais (potenzialfrei, 16 A)
- Optional: Modulations-Ausgang 0–10 V
- Ersetzt 2-Draht-Regler im Raum, wenn unteres Gehäuse bei Heizung platziert
- Zum Schalten hoher Ströme geeignet (Relais im Gehäuse unten) für Elektroheizungen

Klimaregelung

Uhrenthermostate, Digital 230 V, Batterieversion

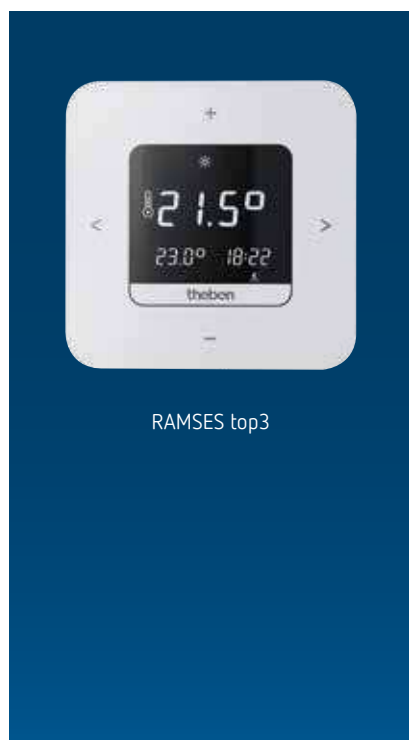

Beschreibung

Gemeinsame Funktionen

- Digital-Uhrenthermostat für zeitabhängige Überwachung und Regelung der Raumtemperatur
- Bedienung am Gerät oder per App
- Direkte Bluetooth-Low-Energy-Verbindung (BLE) zwischen App und Uhrenthermostat, keine Kommunikation über das Internet
- Einstellungen bequem per App mit intuitiver Bedienung vom Smartphone oder Tablet aus
- Erhöhter Bedienkomfort
- 3 individuell programmierbare Wochenprogramme, sowie Komfort-, Eco- und Absenkfunktion
- Geeignet für energiesparende Raumtemperaturregelung in Einfamilienhäusern, Etagenwohnungen, etc.
- Beleuchtetes Display bei Tastenbetätigung
- Externer Eingang zum flexiblen Anschließen von wahlweise externem Raumtemperatursensor, Fußbodensensor, Bewegungsmelder oder Telefonkontakt

- Intelligenter Regelalgorithmus (Puls-Dauer-Regler, Hysterese-Regler)
- Eignet sich z. B. für On/Off-Heizungen, Zonen- oder Einzelraumregelung, Elektroheizungen

RAMSES 811 top3

- Batterieversion (auch für Nachrüstung mit 2-Draht Anschluss)
- Montage auf UP-Dose

RAMSES 812 top3

- Netzversion
- Montage auf UP-Dose oder Wandaufbau möglich

RAMSES 812 top3 16A

- Netzversion
- Montage auf UP-Dose
- Erhöhte Schaltleistung (16 A)

Produktauswahl

Programm	Betriebsspannung	Schaltleistung bei 250 V AC	Typ	Artikel-Nr.	Preis (€) ohne MwSt.
Wochenprogramm	Batterie	10 A	RAMSES 811 top3	8119200 *	184,91
	230 V AC	10 A	RAMSES 812 top3	8120200 *	198,50
	230 V AC	16 A	RAMSES 812 top3 16 A	8120210 *	218,34

Technische Daten

	RAMSES 811 top3	RAMSES 812 top3	RAMSES 812 top3 16A
Betriebsspannung	2 Mignonzellen AA	230-240 V AC	
Frequenz	-	50 Hz	
Kontaktart	Schließer		
Schaltleistung	10 A (bei 250 V AC, $\cos \varphi = 1$)		16 A (bei 250 V AC, $\cos \varphi = 1$)
Einstellbereich Temperatur	+2 °C ... +30 °C		
Programm	Wochenprogramm, Tagesprogramm, Ferienprogramm, 3 Grundprogramme		
Anzahl Speicherplätze	42		
Regelungsarten	Pulsweitenmodulation, Hysterese-Regler		
Regelperiode	Puls-Dauer-Regler: 5 - 30 min Hysterese-Regler: -		
Regelfangbereich	Puls-Dauer-Regler: 0,2 - 5 K Hysterese-Regler: 0,2 - 1,0 K		
Schaltausgang	Potenzialfrei, nicht für SELV		
Ganggenauigkeit bei 25 °C	$\leq \pm 1$ s/Tag (Quarz)		
Gangreserve	10 Minuten	4 Stunden	
Stand-by Leistung	< 0,2 W		
Schutzart	IP 40		
Schutzklasse	II nach EN 60 730-1		
Umgebungstemperatur	0 °C ... +50 °C		

* Lieferbar ab Mai 2023

Maßzeichnungen

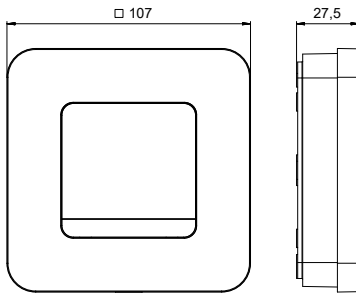

Zubehör



Stellantrieb ALPHA 5 230 V
↳ Art.Nr.: 9070441



Stellantrieb ALPHA 5 24 V
↳ Art.Nr.: 9070442



Fußbodensensor
↳ Art.Nr.: 9070321



Temp.-Sensor RAMSES IP65
↳ Art.Nr.: 9070459

Anschlussbeispiel

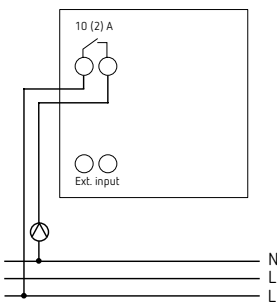

RAMSES 811 top3

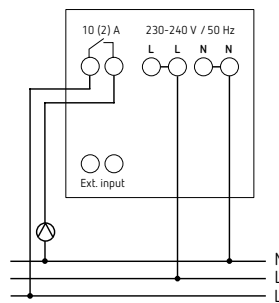

RAMSES 812 top3

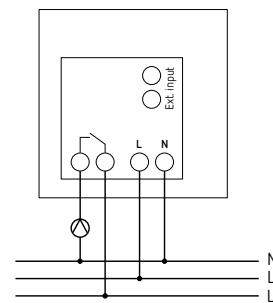

RAMSES 812 top3 16A

Einfache Bedienung per App



- Intuitive Programmierung ohne Vorkenntnisse sowie Geräte-Überwachung auf Ihrem hochauflösendem Smartphone-Display
- Höchste Manipulationssicherheit und optimaler Datenschutz durch lokale Bluetooth-Low-Energy-Verbindung. Keine Internet-Verbindung mit Cloud-Datenspeicherung, Fernzugriff und Geofencing

Klimaregelung

Uhrenthermostate, OpenTherm

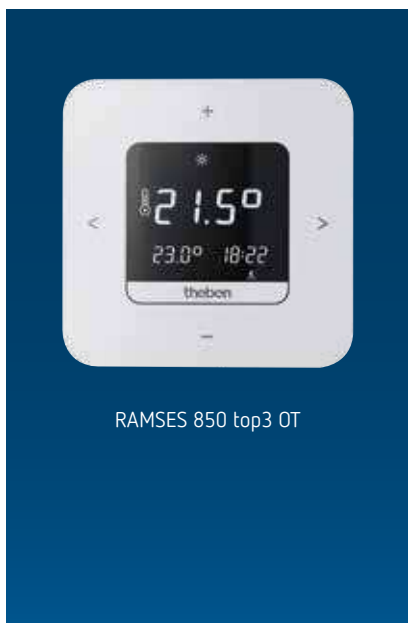

Beschreibung

- Digital-Uhrenthermostat für zeitabhängige Überwachung und Regelung der Raumtemperatur
- Bedienung am Gerät oder per App
- Spannungsversorgung über OpenTherm-Bus
- Direkte Bluetooth-Low-Energy-Verbindung (BLE) zwischen App und Uhrenthermostat, keine Kommunikation über das Internet
- Einstellungen bequem per App mit intuitiver Bedienung vom Smartphone oder Tablet aus
- Montage auf UP-Dose oder Wandaufbau möglich
- Erhöhter Bedienkomfort
- Kommunikation mit der Heizung über OpenTherm-Bus
- 3 individuell programmierbare Wochenprogramme, sowie Komfort-, Eco- und Absenkfunktion
- Geeignet für energiesparende Raumtemperaturregelung in Einfamilienhäusern, Etagenwohnungen, etc.
- Beleuchtetes Display bei Tastenbetätigung
- Externer Eingang zum flexiblen Anschließen von wahlweise externem Raumtemperatursensor, Fußbodensensor, Bewegungsmelder oder Telefonkontakt
- PI-Raumregler, witterungsgeführter Regler mit und ohne Raumeinfluss
- Drei Heizungs- und ein Brauchwasser-Wochenzeitprogramm voreingestellt und änderbar
- Eignet sich z.B. für modulierende Gasbrennwertsysteme und modulierende Heizsysteme mit OpenTherm-Schnittstelle

Produktauswahl

Programm	Betriebsspannung	Typ	Artikel-Nr.	Preis (€) ohne MwSt.
Wochenprogramm	OT-Bus	RAMSES 850 top3 OT	8509200 *	228,00

Technische Daten

	RAMSES 850 top3 OT
Betriebsspannung	OT-Bus
Einstellbereich Temperatur	+2 °C ... +30 °C
Programm	Wochenprogramm, Tagesprogramm, Ferienprogramm, 3 Grundprogramme
Anzahl Speicherplätze	42
Regelungsarten	Modulierender Regler, arbeitet mit OpenTherm-Protokoll (OpenTherm V4.0 mit SmartPower)
Anschlussart	2-Leiter (Bus) Raumregler
Ganggenauigkeit bei 25 °C	≤ ± 1 s/Tag (Quarz)
Gangreserve	4 Stunden
Stand-by Leistung	< 0,2 W
Schutzart	IP 40
Schutzklasse	III nach EN 60 730-1
Umgebungstemperatur	0 °C ... +50 °C

Maßzeichnungen

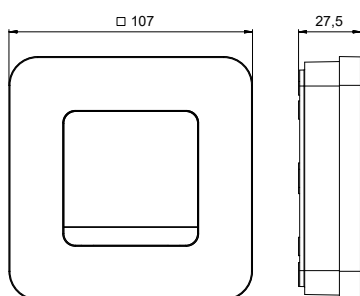

* Lieferbar ab Mai 2023

Zubehör



Temp.-Sensor RAMSES IP65
↳ Art.Nr.: 9070459



Fußbodensensor
↳ Art.Nr.: 9070321

Anschlussbeispiel

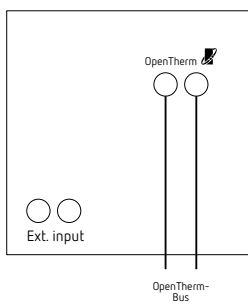

RAMSES 850 top3 OT

Einfache Bedienung per App



- Intuitive Programmierung ohne Vorkenntnisse sowie Geräte-Überwachung auf Ihrem hochauflösendem Smartphone-Display
- Höchste Manipulationssicherheit und optimaler Datenschutz durch lokale Bluetooth-Low-Energy-Verbindung. Keine Internet-Verbindung mit Cloud-Datenspeicherung, Fernzugriff und Geofencing

Klimaregelung

Uhrenthermostate, Digital Batterieversion



Beschreibung

Gemeinsame Funktionen

- Funkgesteuertes System für die Raumtemperaturregelung
- Das System besteht aus digitalem Uhrenthermostat und Empfänger
- Batterieversion (auch für Nachrüstung mit 2-Draht Anschluss)
- Montage Uhrenthermostat auf UP-Dose, Wandaufbau oder mit Standfuß möglich
- Bedienung am Gerät oder per App
- Direkte Bluetooth-Low-Energy-Verbindung (BLE) zwischen App und Uhrenthermostat, keine Kommunikation über das Internet
- Einstellungen bequem per App mit intuitiver Bedienung vom Smartphone oder Tablet aus
- Erhöhter Bedienkomfort

- 3 individuell programmierbare Wochenprogramme, sowie Komfort-, Eco- und Absenktfunktion
- Geeignet für energiesparende Raumtemperaturregelung in Einfamilienhäusern, Etagenwohnungen, etc.
- Beleuchtetes Display bei Tastenbetätigung
- Externer Eingang zum flexiblen Anschließen von wahlweise externem Raumtemperatursensor, Fußbodensensor, Bewegungsmelder oder Telefonkontakt
- Intelligenter Regelalgorithmus (Puls-Dauer-Regler, Hysterese-Regler)
- Eignet sich z. B. für On/Off-Heizungen, Zonen- oder Einzelraumregelung, Elektroheizungen

RAMSES 813 top3 HF Set A

- Bestehend aus einem RAMSES 813 top3 HF und einem Empfänger REC 11 mit einem Schließer 16(2) A/250 V AC, für Wandbefestigung

RAMSES 813 top3 HF Set 1

- Bestehend aus einem RAMSES 813 top3 HF und einem Empfänger REC 1 (Reiheneinbaugerät 5 TE) mit einem Wechsler 6(2) A/250 V AC

Produktauswahl

Anschlussart	Programm	Schaltleistung bei 250 V AC	Empfänger	Typ	Artikel-Nr.	Preis (€) ohne MwSt.
Funk	Wochenprogramm	16 (2) A	REC 11- Wandaufbau	RAMSES 813 top3 HF Set A	8139203 *	317,10
	Wochenprogramm	6 (1) A	REC 1- DIN-Schiene	RAMSES 813 top3 HF Set 1	8139201 *	409,45

Technische Daten

	RAMSES 813 top3 HF Set A	RAMSES 813 top3 HF Set 1
Betriebsspannung	2 Mignonzellen AA	
Kontaktart	Schließer	Wechsler
Schaltleistung	16 A (bei 250 V AC, $\cos \varphi = 1$)	6 A (bei 250 V AC, $\cos \varphi = 1$)
Einstellbereich Temperatur	+2 °C ... +30 °C	
Programm	Wochenprogramm, Tagesprogramm, Ferienprogramm, 3 Grundprogramme	
Anzahl Speicherplätze	42	

* Lieferbar ab Juli 2023

	RAMSES 813 top3 HF Set A	RAMSES 813 top3 HF Set 1
Regelungsarten	Pulsweitenmodulation, Hysterese-Regler	
Regelperiode	Puls-Dauer-Regler: 5 - 30 min Hysterese-Regler: -	
Regelfangbereich	Puls-Dauer-Regler: 0,2 - 5 K Hysterese-Regler: 0,2 - 1,0 K	
Schaltausgang	Potentialfrei, nicht für SELV	Potenzialfrei
Ganggenauigkeit bei 25 °C	$\leq \pm 1$ s/Tag (Quarz)	
Gangreserve	10 Minuten	
Stand-by Leistung	< 1 W	
Schutzart	IP 40	
Schutzklasse	II nach EN 60 730-1	
Umgebungstemperatur	0 °C ... +50 °C	

Zubehör

Stellantrieb ALPHA 5 230 V

↳ Art.Nr.: 9070441

Stellantrieb ALPHA 5 24 V

↳ Art.Nr.: 9070442

Fußbodensensor

↳ Art.Nr.: 9070321

Temp.-Sensor RAMSES IP65

↳ Art.Nr.: 9070459

Anschlussbeispiel

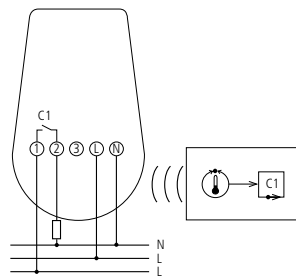

RAMSES 813 top3 HF Set A

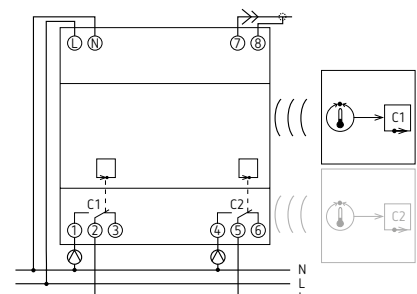

RAMSES 813 top3 HF Set 1

Maßzeichnungen

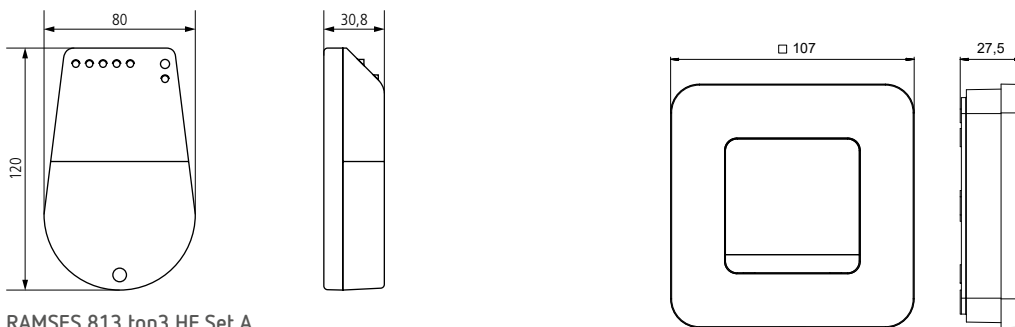

RAMSES 813 top3 HF Set A

Einfache Bedienung per App



- Intuitive Programmierung ohne Vorkenntnisse sowie Geräte-Überwachung auf Ihrem hochauflösendem Smartphone-Display
- Höchste Manipulationssicherheit und optimaler Datenschutz durch lokale Bluetooth-Low-Energy-Verbindung. Keine Internet-Verbindung mit Cloud-Datenspeicherung, Fernzugriff und Geofencing

theben

Theben AG
72401 Haigerloch · Germany
Telefon +49 7474 692-0
info@theben.de · www.theben.de

Service Hotline

hotline@theben.de
Telefon +49 7474 692-369
Mo–Do 7–18 Uhr, Fr 7–16 Uhr



9900514 · 0923
Technische Änderungen und
Verbesserungen vorbehalten.

